



YLI ELECTRONIC
意林電子



專利產品: No.201320470904.1

美規堅固型電鎖口

NO/NC功能轉換

技術參數

產品型號	面板尺寸	工作電壓	工作電流	安全類型	適用門適	信號輸出	重量
YS-138	123.5長x43.7寬x35高	DC 12V默認; DC 24V定制	12V/320mA; 24V/160mA	NO斷電上鎖 NC斷電開鎖	木門,金屬門 有框玻璃門	無	0.38kg
YS-138-S	123.5長x43.7寬x35高	DC 12V默認; DC 24V定制	12V/320mA; 24V/160mA	NO斷電上鎖 NC斷電開鎖	木門,金屬門 有框玻璃門	有	0.38kg
YS-138L	165長x43.7寬x35高	DC 12V默認; DC 24V定制	12V/320mA; 24V/160mA	NO斷電上鎖 NC斷電開鎖	木門,金屬門 有框玻璃門	無	0.40kg
YS-138L-S	165長x43.7寬x35高	DC 12V默認; DC 24V定制	12V/320mA; 24V/160mA	NO斷電上鎖 NC斷電開鎖	木門,金屬門 有框玻璃門	有	0.40kg
YS-138LK	250長x43.7寬x35高	DC 12V默認; DC 24V定制	12V/320mA; 24V/160mA	NO斷電上鎖 NC斷電開鎖	木門,金屬門 有框玻璃門	無	0.42kg
YS-138LK-S	250長x43.7寬x35高	DC 12V默認; DC 24V定制	12V/320mA; 24V/160mA	NO斷電上鎖 NC斷電開鎖	木門,金屬門 有框玻璃門	有	0.42kg
耐用設計	使用壽命測試高達 1,000,000次						

尺寸圖

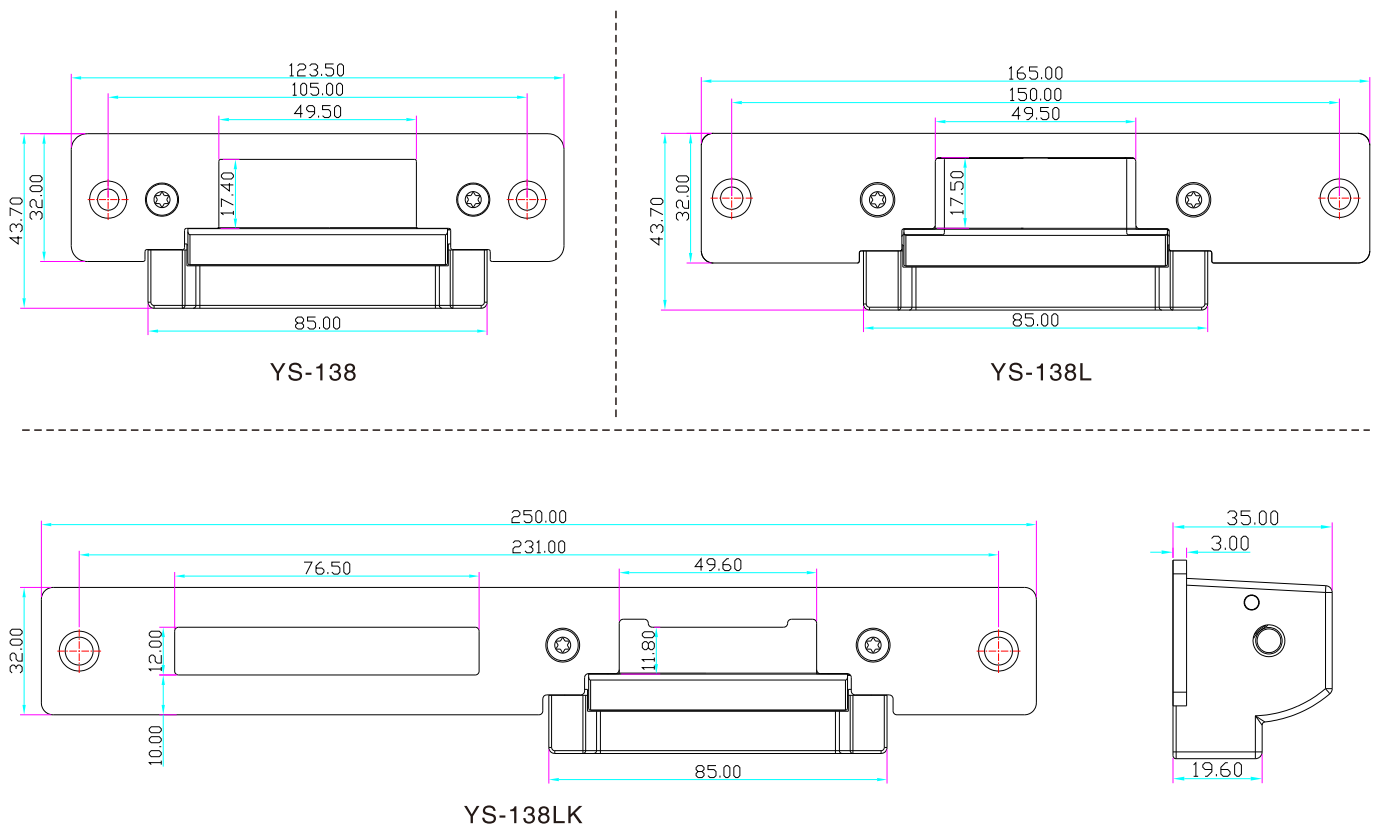

接綫圖

綠色: NO
 白色: COM
 黃色: NC
 紅色: +
 黑色: -

開門狀態時為NC接點輸出
 門位狀態信號輸出
 關門狀態時為NO接點輸出
 DC 12V默認; DC 24V定制

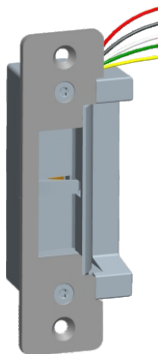

選用配件

如果門框太寬時，建議選用延長導板,安裝如下圖:

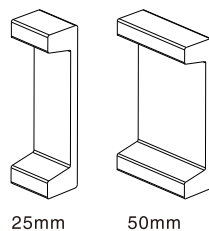

25mm 50mm
訂制延長導板

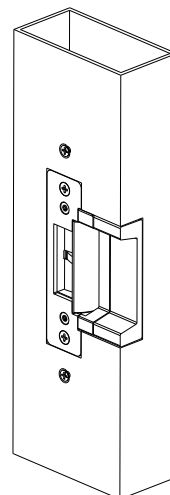

功能轉換方法

斷電開門或斷電關門的操作方式可自行設定，擰開螺絲直接移到另外一端，再鎖上螺絲即完成。

斷電開(NC功能設定): 鎖舌在斷電時，門處于未上鎖狀態。

斷電關(NO功能設定): 鎖舌在斷電時，門處于上鎖狀態。

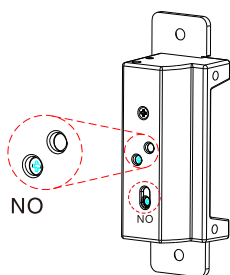

通電開

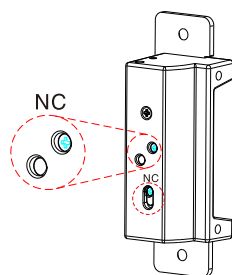

通電關

選用機械鎖

適用於YS-138,YS-138L

適用於YS-138LK

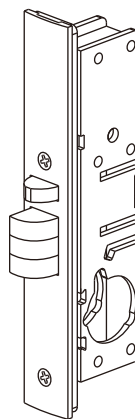

YS-305/306

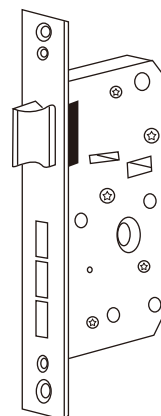

YS-308

安裝示意圖

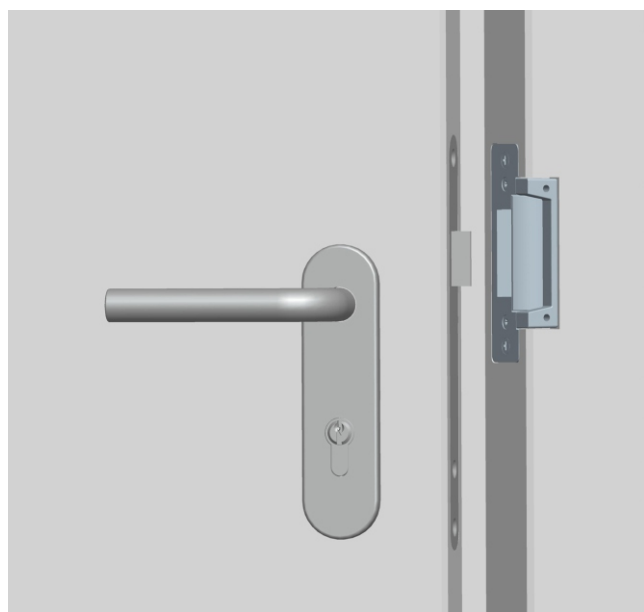

安裝尺寸圖

